

## ТЕХНИЧЕСКИЕ ХАРАКТЕРИСТИКИ

Расчетное напряжение	12В	
Номинальная емкость	7 Ампер-час	
Габариты	Длина	151±1мм (5,94 дюймов)
	Ширина	65±1мм (2,56 дюймов)
	Высота емкости (аккумуляторного бака)	94±1мм (3,70дюймов)
	Общая высота	100±1мм (3,94 дюймов)
Приблизительный вес	2,1кг (4,63 фунтов)±3%	
Расчетная емкость (25°C)	20ч (10,5В)	7 Ампер-час
	10ч (10,5В)	6,5 Ампер-час
	1ч (9,60В)	4,2 Ампер-час
Тип клеммы	T1/T2	
Макс. ток заряда	2,1А	
Макс. ток разряда	105А (5 сек)	
Внутреннее сопротивление (25°C)	Приблиз. 27мОм	
Диапазон рабочих температур	Разряд	-15~50°C (5~122°F)
	Заряд	-10~50°C (14~122°F)
	Накопление заряда	-20~50°C (4~122°F)
Номинальный диапазон рабочих температур	25±3°C (77±5°F)	
Влияние температуры на емкость	40°C	102%
	25°C	100%
	0°C	85%
	-15°C	65%
Саморазряд	3 месяца	Остаточная емкость: 91%
	6 месяцев	Остаточная емкость: 82%
	12 месяцев	Остаточная емкость: 65%
Нахождение заряда на холостом ходу (25°C)	13,50 до 13,80. Компенсация температуры: -18мВ/°C	
Напряжение циклического заряда (25°C)	14,50 до 15,00. Компенсация температуры: -30мВ/°C	
Срок службы поддержания заряда (20°C)	5 лет	

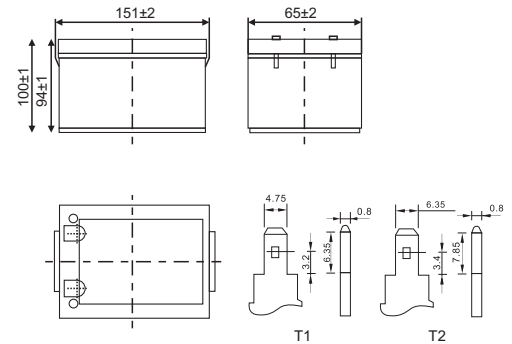

## СХЕМА



Компонент	Положительная пластина	Отрицательная пластина	Аккумуляторный бак	Покрытие	Сепаратор	Электролит	Предохранительный клапан	Клемма
Сырьевой материал	Диоксид свинца	Свинец	ABS	ABS	AGM	Серная кислота	Резина	Медь

## РАЗРЯД ПРИ ПОСТОЯННОМ ТОКЕ (В АМПЕРАХ) ПРИ 25°C (77°F)

КОНЕЧ. НАПРЯЖ./ ВРЕМЯ	5мин	10мин	15мин	30мин	60мин	2ч	3ч	4ч	5ч	10ч	20ч
9.60В	26.7	16.9	13.2	7.46	4.59	2.51	1.74	1.44	1.22	0.66	0.36
9.90В	25.9	16.4	12.9	7.31	4.52	2.49	1.72	1.43	1.21	0.66	0.35
10.2В	24.9	15.8	12.4	7.08	4.40	2.47	1.71	1.42	1.21	0.66	0.35
10.5В	23.8	15.1	12.0	6.91	4.31	2.43	1.70	1.41	1.20	0.65	0.35
10.8В	22.5	14.2	11.4	6.66	4.18	2.37	1.65	1.36	1.16	0.64	0.34

## РАЗРЯД ПОСТОЯННОЙ МОЩНОСТИ (В ВАТТАХ/ЯЧЕЙКУ) ПРИ 25°C (77°F)

КОНЕЧ. НАПРЯЖ./ ВРЕМЯ	5мин	10мин	15мин	30мин	60мин	2ч	3ч	4ч	5ч	10ч	20ч
9.60В	298	191	151	85.4	53.1	29.3	20.6	17.1	14.6	7.95	4.26
9.90В	289	185	147	83.7	52.3	29.2	20.5	17.0	14.5	7.92	4.25
10.2В	278	178	142	81.2	51.0	28.9	20.3	16.9	14.4	7.88	4.23
10.5В	266	170	137	79.2	50.0	28.5	20.2	16.8	14.3	7.84	4.20
10.8В	251	161	130	76.3	48.4	27.8	19.6	16.3	13.9	7.68	4.12

## AV7-12S ХАРАКТЕРИСТИКА РАЗРЯДА

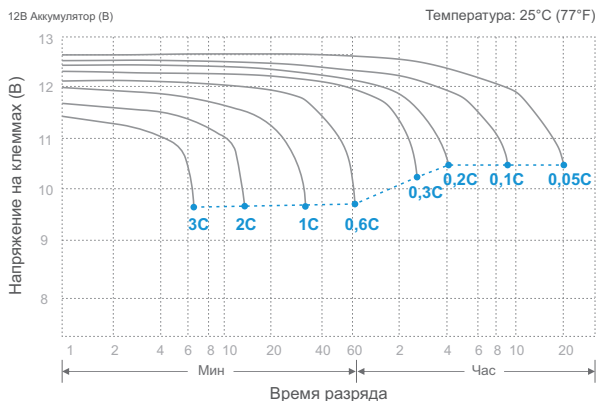

## ХАРАКТЕРИСТИКА РАЗРЯДА НА ХОЛОСТОМ ХОДУ

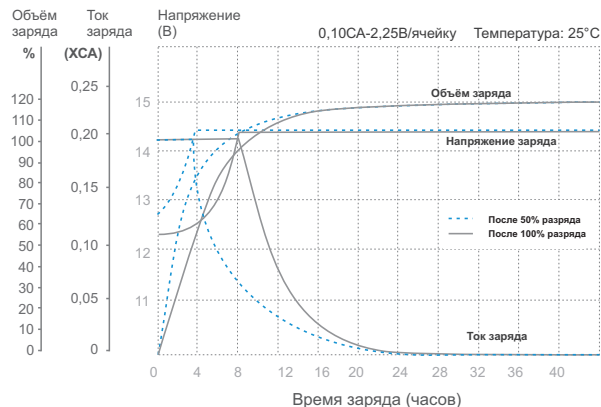

## ВЛИЯНИЕ ТЕМПЕРАТУРЫ НА ЁМКОСТЬ АККУМУЛЯТОРА

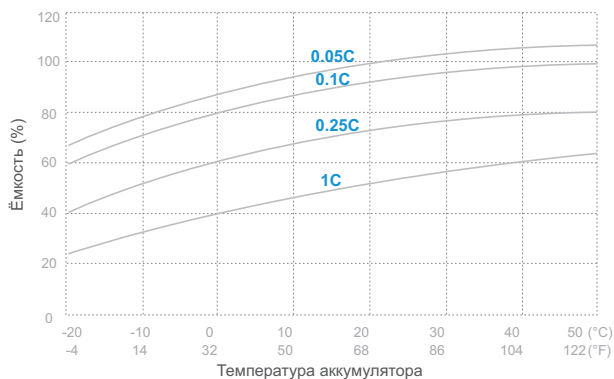

## ХАРАКТЕРИСТИКА САМОРАЗРЯДА

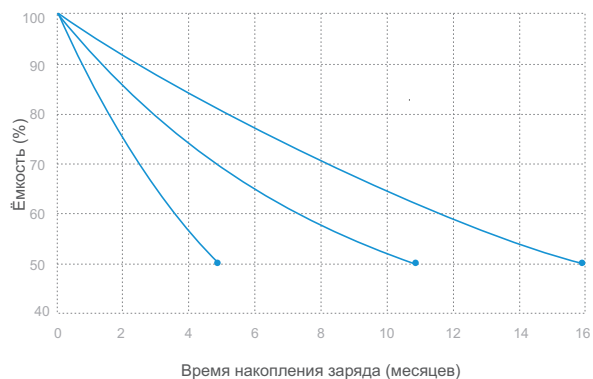

## СРОК СЛУЖБЫ ПО ТЕМПЕРАТУРЕ

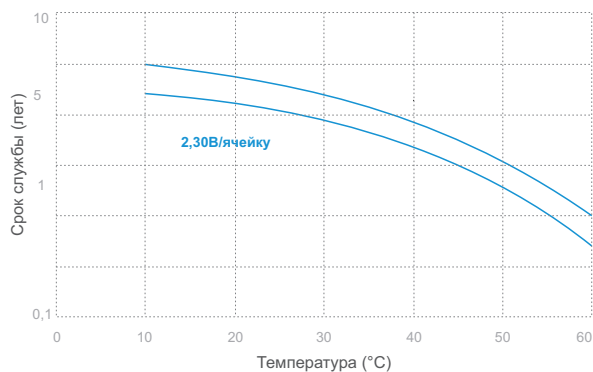

## ЦИКЛИЧЕСКИЙ РЕСУРС ПО ГЛУБИНЕ РАЗРЯДА

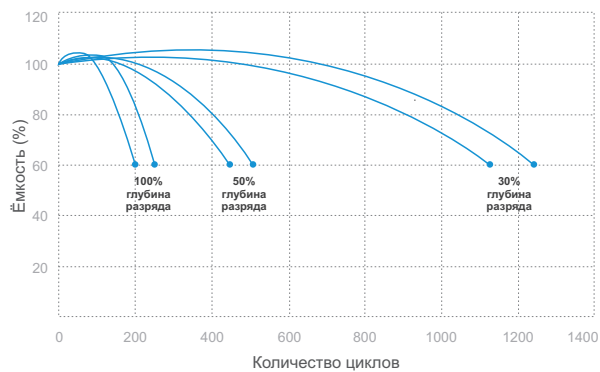

## СООТНОШЕНИЕ НХХ И ЁМКОСТИ (25°C)

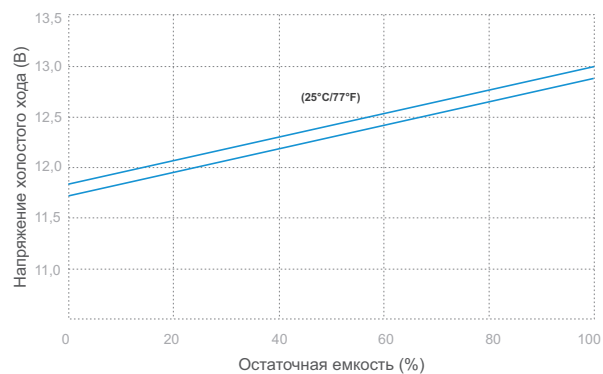

## СООТНОШЕНИЕ НАПЯЖЕНИЯ ЗАРЯДА И ТЕМПЕРАТУРЫ

