

ТЕХНИЧЕСКИЕ ХАРАКТЕРИСТИКИ

Расчетное напряжение	12В	
Номинальная емкость	65 Ампер-час	
Габариты	Длина	350±2мм (13,78 дюймов)
	Ширина	166±2мм (5,54 дюймов)
	Высота емкости (аккумуляторного бака)	179±2мм (7,05дюймов)
	Общая высота	179±2мм (7,05 дюймов)
Приблизительный вес	20,4кг (45,0 фунтов)±4%	
Расчетная емкость (25°C)	10ч (10,5В)	65 Ампер-час
	3ч (10,5В)	48 Ампер-час
	1ч (9,60В)	36 Ампер-час
Тип клеммы	T14	
Макс. ток заряда	19,5А	
Макс. ток разряда	650А (5 сек)	
Внутреннее сопротивление (25°C)	Приблиз. 6,5мОм	
Диапазон рабочих температур	Разряд	-15~50°C (5~122°F)
	Заряд	-10~50°C (14~122°F)
	Накопление заряда	-20~50°C (4~122°F)
Номинальный диапазон рабочих температур	25±3°C (77±5°F)	
Влияние температуры на емкость	40°C	102%
	25°C	100%
	0°C	85%
	-15°C	65%
Саморазряд	3 месяца	Остаточная емкость: 91%
	6 месяцев	Остаточная емкость: 82%
	12 месяцев	Остаточная емкость: 65%
Нахождение заряда на холостом ходу (25°C)	13,50 до 13,80. Компенсация температуры: -18мВ/°C	
Напряжение циклического заряда (25°C)	14,50 до 15,00. Компенсация температуры: -30мВ/°C	
Срок службы поддержания заряда (20°C)	10 лет	

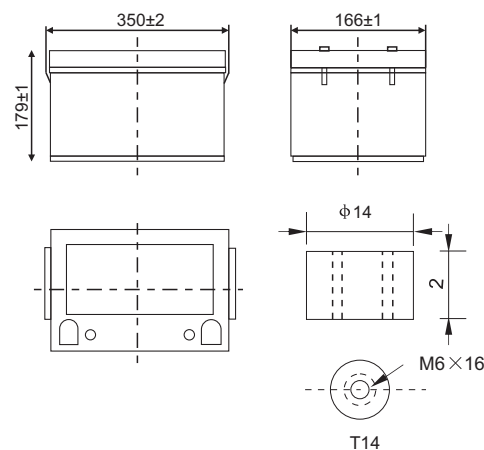

СХЕМА



Компонент	Положительная пластина	Отрицательная пластина	Аккумуляторный бак	Покрытие	Сепаратор	Электролит	Предохранительный клапан	Клемма
Сырьевой материал	Диоксид свинца	Свинец	ABS	ABS	AGM	Серная кислота	Резина	Медь

РАЗРЯД ПРИ ПОСТОЯННОМ ТОКЕ (В АМПЕРАХ) ПРИ 25°C (77°F)

КОНЕЧ. НАПРЯЖ./ ВРЕМЯ	5мин	10мин	15мин	30мин	60мин	2ч	3ч	4ч	5ч	10ч	20ч
9.60В	142	109	65.3	40.2	23.8	17.1	13.7	11.7	8.02	6.62	3.51
9.90В	137	107	64.0	39.6	23.6	17.0	13.6	11.6	7.98	6.60	3.50
10.2В	132	103	62.1	38.6	23.4	16.9	13.5	11.5	7.92	6.58	3.49
10.5В	126	99.2	60.6	37.4	23.0	16.8	13.4	11.4	7.87	6.55	3.47
10.8В	119	93.9	58.3	36.2	22.5	16.3	13.0	11.1	7.63	6.50	3.45

РАЗРЯД ПОСТОЯННОЙ МОЩНОСТИ (В ВАТТАХ/ЯЧЕЙКУ) ПРИ 25°C (77°F)

КОНЕЧ. НАПРЯЖ./ ВРЕМЯ	5мин	10мин	15мин	30мин	60мин	2ч	3ч	4ч	5ч	10ч	20ч
9.60В	1530	1199	733	458	275	201	161	138	95.3	79.0	42.1
9.90В	1484	1170	718	451	273	200	160	137	94.7	78.9	42.0
10.2В	1423	1127	696	440	271	199	159	136	94.1	78.6	41.9
10.5В	1362	1089	679	426	267	197	157	135	93.4	78.2	41.6
10.8В	1286	1031	655	412	260	191	153	131	90.6	77.6	41.3

VP1265S

ХАРАКТЕРИСТИКА РАЗРЯДА

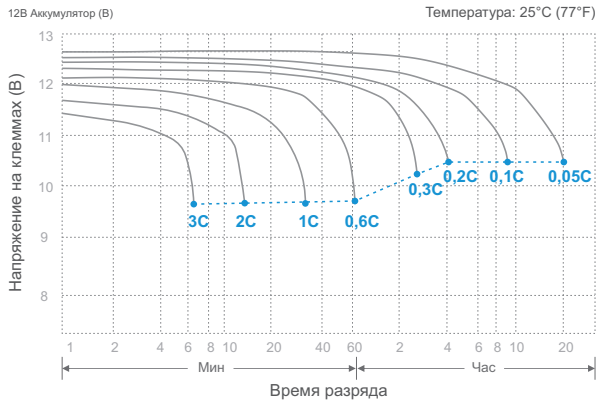

ХАРАКТЕРИСТИКА РАЗРЯДА НА ХОЛОСТОМ ХОДУ

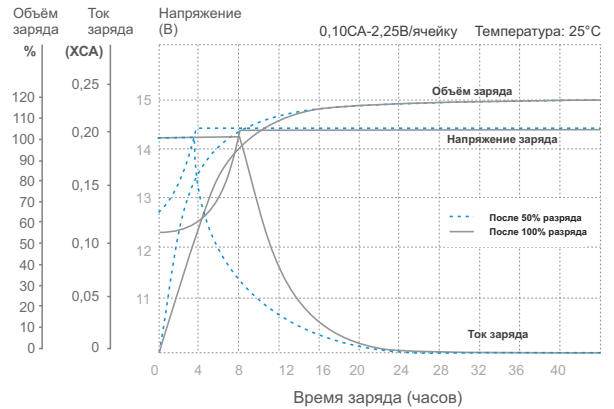

ВЛИЯНИЕ ТЕМПЕРАТУРЫ НА ЁМКОСТЬ АККУМУЛЯТОРА

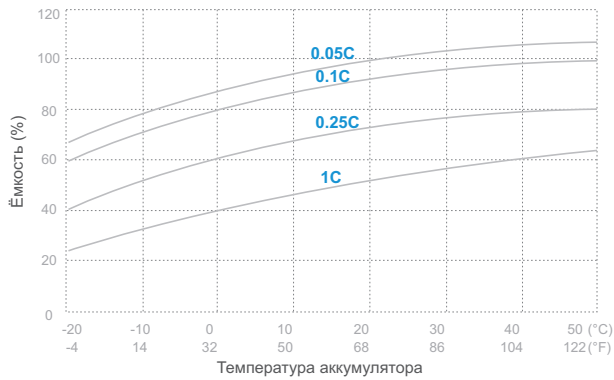

ХАРАКТЕРИСТИКА САМОРАЗРЯДА

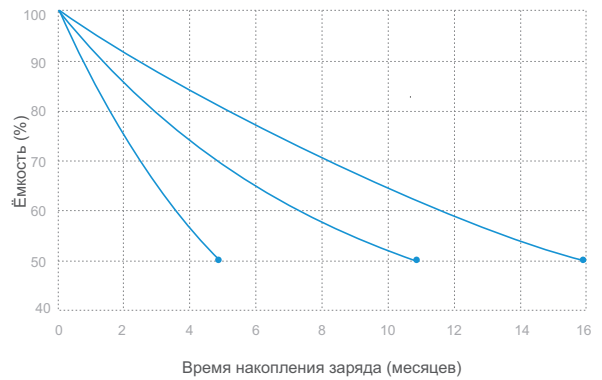

СРОК СЛУЖБЫ ПО ТЕМПЕРАТУРЕ

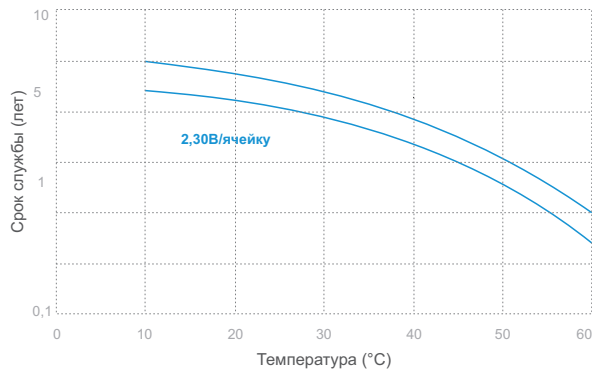

ЦИКЛИЧЕСКИЙ РЕСУРС ПО ГЛУБИНЕ РАЗРЯДА

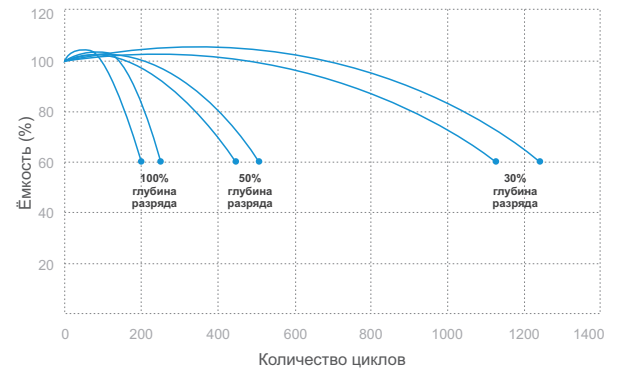

СООТНОШЕНИЕ НХХ И ЁМКОСТИ (25°C)

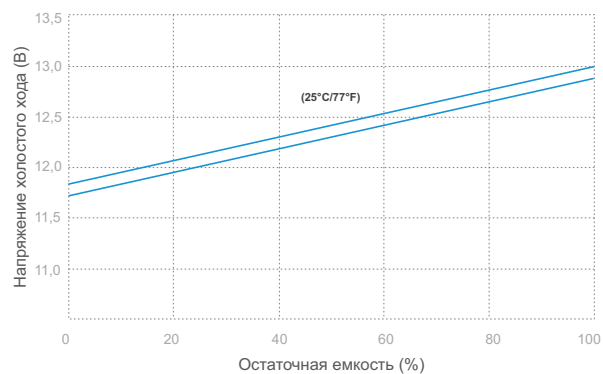

СООТНОШЕНИЕ НАПЯЖЕНИЯ ЗАРЯДА И ТЕМПЕРАТУРЫ

